

# PRODUCT TECHNICAL DATASHEET

# BI/004

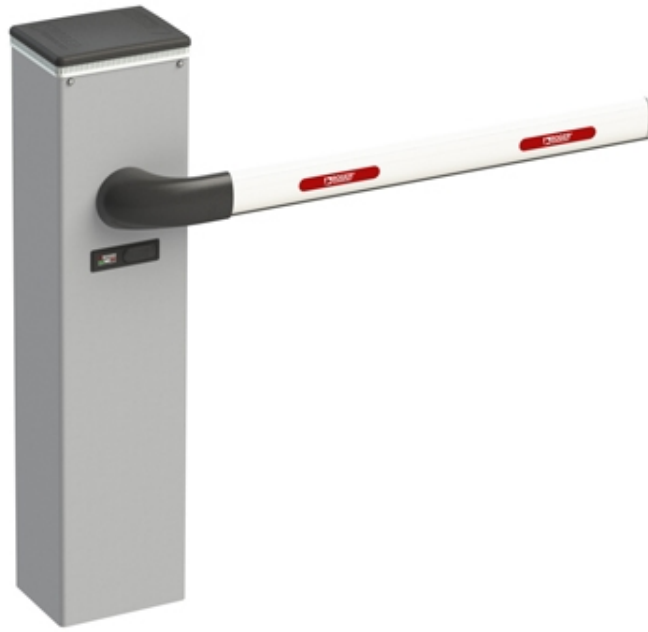

| CODE   | DESCRIPTION  | PIÈCES/PALETTE |
|--------|--|----------------|
| BI/004 | Barrière BRUSHLESS à 36V DC pour barres de 3 ou 4 mètres, avec centrale de commande et encodeur de bord, dotée de socle de fixation avec tirants, vis et brides de fixation de la barre. | 8              |

## SPÉCIFIQUE TECHNIQUE DU PRODUIT

|                                   |  |
|-----------------------------------|--|
| Barrière                          | Jusqu'à 4 mètres   |
| Alimentation ligne                | 230V AC - 50 Hz  |
| Alimentation moteur               | 36V DC   |
| Absorption de courant             | 0-15A  |
| Puissance nominale                | 220W   |
| Fréquence d'utilisation           | Utilisation continue   |
| Couple                            | 0 - 200 N m  |
| Température d'exploitation        | - 20 + 55 C°   |
| Degré de protection               | IP54   |
| Type de moteur                    | Irréversible   |
| Temps ouverture                   | 1,5÷6 sec (jusqu'à 3 m) - 3÷6 sec (Jusqu'à 4 m)  |
| Unité de commande installé à bord | CTRL Digital Controller 36V DC   |
| Encodeur                          | Encodeur natif numérique + magnétique numérique SENSORED à 4096 PPR  |
| Alimentation accessoires          | 24V DC   |
| Couleur                           | Armoire: peint RAL9006 gris arabeque - Tête: peint noire arabeque argent - Support barre: plastique RAL9005 - Barre: peint RAL9010 mat |
| Système de déverrouillage         | à clé avec cylindre STANDARD - Cylindre européen en option (Cod. RL670)  |
| Batteries de secours              | Disponible (option)  |

|  |                  |
|--|------------------|
| Synchronization BUS Master/Slave   | Oui              |
| Cycles de fonctionnement par jour (ouverture / fermeture 24 heures sans arrêt) | 5000 cicle       |
| Dimensions maximum du produit mm (L x W x H)                                   | 280 x 210 x 1203 |
| Poids du produit emballé (Kg)  | 46,2             |
| Nombre des articles pour pallet/box  | 8                |

# DIMENSIONS

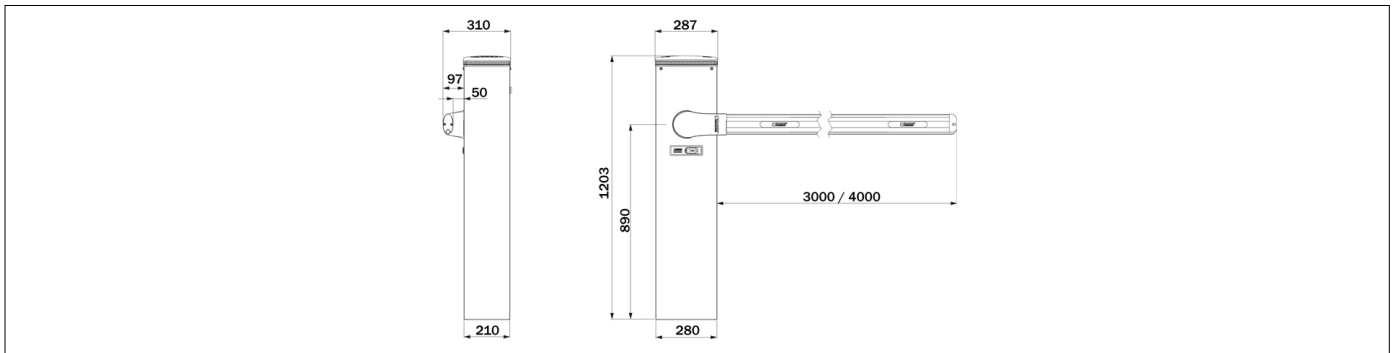

DIMENSIONS

# PRODUITS ACCESSOIRES

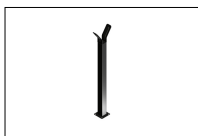

**BAFS/01**  
Appui fixe, avec caoutchouc, non réglables, pour lisses.



**BAFS/02**  
Appui fixe, avec caoutchouc, télescopiques réglables, avec prédisposition verrou, pour lisses.

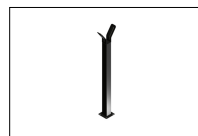

**BAFS/03**  
Appui fixe, avec caoutchouc, non réglables avec prédisposition verrou, pour lisses.



**BAFS/04**  
Appui fixe, avec caoutchouc, télescopiques réglables, avec prédisposition verrou, pour lisses.



**BAFS/05**  
Support fixe réglable avec ventouse magnétique anti-vandalisme avec carte démagnétiseur B72/DGS.

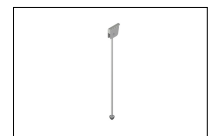

**BAMS/01**  
Appui mobile pour lisses.

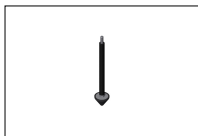

**BAMS/01/EXT**  
Extension de 20cm pour appui mobile BAMS/01.



**BA/68/3**  
Lisse en profil d'aluminium blanc, longueur de 3 mètres, avec caoutchouc anti-choc et capuchon de finition.



**BA/68/4**  
Lisse en profil d'aluminium blanc, longueur de 4 mètres, avec caoutchouc anti-choc et capuchon de finition.



**SND/BA/68/DW**  
joint avec articulation 90° avec tirant inférieur pour lisse BA/68.

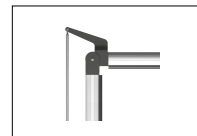

**SND/BA/68/UP**  
joint avec articulation 90° avec tirant supérieur pour lisse BA/68.

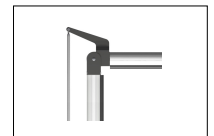

**SND/BA/68/UP/RD**  
joint avec articulation 90° avec tirant supérieur (version réduite) pour lisse BA/68.

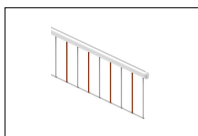

**BARK/02**  
Herse mobile en aluminium laqué, assemblée avec vis de fixation en acier inox montées sur coussinets. Module unique de longueur 2 mètres.



**ACS/BA/60**  
Système dégonflable pour barrières, compatible uniquement avec lisse BA/60/3.



**ACS/BA/68**  
Système dégonflable pour barrières, compatible avec lisse BA/68/3 et BA/68/4.



**KT247**  
Support de lisse rectangulaire pour BI/004 jusqu'à 4 m et max. 3,6 kg.



**BI/BAT/KIT**  
Kit carte de raccordement et chargeur de batterie pour contrôleur brushless numérique CTRL A 36V avec 2 batteries de 12V à 4,5 Ah. Kit pour barrière BIONIK.



**BI/BCHP**  
Chargeur de batterie pour contrôleur brushless numérique CTRL A 36V sans batteries, pour Barrière BIONIK.



**BT12V45**  
Batterie 12V 4.5 Ah (1 pc).



**B71/PBX36/BOX**  
Onduleur hybride version « Network Assisted » pour alimenter l'automatisme avec fonction chargeur de batterie via la connexion aux panneaux solaires ou au réseau fixe pour alimenter les contrôleurs numériques sans balais à 36V DC avec tension secteur à 230V AC.



**B71/PBX36/BOX/115**  
Onduleur hybride version « Network Assisted » pour alimenter l'automatisme avec fonction chargeur de batterie via la connexion aux panneaux solaires ou au réseau fixe pour alimenter les contrôleurs numériques sans balais à 36V DC avec tension secteur à 115V AC.



**B71/PBX/BOX**  
Onduleur hybride version « Full Solar » pour alimenter l'automatisme avec fonction chargeur de batterie via la connexion aux panneaux solaires pour alimenter les contrôleurs numériques sans balais.

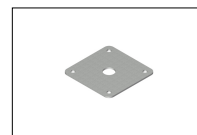

**KT231**  
Plaque de fondation pour fixation lyre de repos pour lisses codes BAFS/01, BAFS/02, BAFS/03, BAFS/04, BAFS/05.



**KT240**  
Base de fixation avec tendeurs et vis pour BI/004.



**B73/EXP**

Carte état signal à 2 sorties pour CTRL - CTRL/P.



**B73/LTM**

Lampe à barre RGB et dispositif de contrôle des feux de circulation pour CTRL.



**B74/BCONNECT**

Module WI-FI B-CONNECT - Système de gestion et de programmation à distance en mode navigateur web IP et CLOUD via une connexion WI-FI hot spot P2P pour les unités de commande Brushless (B70/2ML - EDGE1 - CTRL - CTRL/P - B70/1DC - B70/1DCHP - B70/1T - B70/1THP - F70/IPU36).



**SP/46/01**

Ressort de diamètre 48 mm pour barrière.

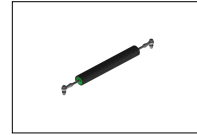

**SP/48/01**

Ressort de diamètre 48 mm pour barrière.

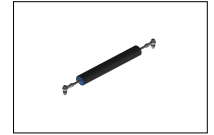

**SP/61/01**

Ressort de diamètre 61 mm pour barrière.

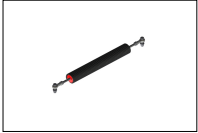

**SP/72/01**

Ressort de diamètre 72 mm pour barrière.



**DLD1/24**

Détecteur de boucle inductive à 1 boucle, 2 sortie, 24V AC/DC.



**DLD2/24**

Détecteur de boucle inductive à 2 boucles, 2 sortie + sortie pour alarme, 24V AC/DC.



**RL670**

Cylindre européen (DIN) pour système de déverrouillage, pour les séries SMARTY - BIONIK

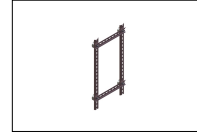

**KT239**

Kit rail DIN avec support magnétique.



**KT242**

Kit de passage de câble avec support magnétique pour les barrières.



**ALED/4C**

Bande de LED de 4 mètres avec câble de connexion pour les barrières (couleur rouge).



**ALED/4C/RGB**

Bande de LED RGB multicolores (rouge, vert + autres couleurs) de 4 mètres avec câble de connexion pour les barrières.



**BI/BLED/4/RGB**

Bande de LED multicolores RGB (rouge, vert + autres couleurs) avec câble de connexion pour tête de barrière BI/004.



**R99/BASB20**

Paquet de 20 bandes réfléchissantes pour lisse de barrière.



**R99/BASB40**

Paquet de 40 bandes réfléchissantes pour lisse de barrière.